

Fiche technique de série

WFC

APPLIQUE MURALE DEL "FULL CUTOFF"

Température de couleur réglables (3 000/4 000/5 000 K)

Puissances réglables

Cellule photoélectrique intégrée

Multi-Voltage (120-347 V)

La série « Full Cutoff » WFC est construite avec un design moderne qui comprend des dissipateurs de chaleur à l'avant du boîtier pour permettre des performances optimales. Ce luminaire a une cellule photoélectrique intégrée et dispose de la dernière technologie DEL en permettant à l'utilisateur de contrôler la température de couleur et la puissance en utilisant les commutateurs intégrés internes. Les applications typiques incluent les entrées ou partout où un éclairage de sécurité est requis.

CARACTÉRISTIQUES ET SPÉCIFICATIONS

• Construction

Boîtier

- Boîtier en aluminium moulé sous pression et le modèle de série est doté d'un fini de peinture en poudre bronze
- Le boîtier a quatre entrées d'un 1/2" sur chaque côté
- Toutes les unités viennent avec une photocellule de type bouton qui peut être désactivé si nécessaire

Lentille

Chaque luminaire est équipé d'une lentille de polycarbonate transparente et offert dans un type de distribution III

• Spécifications techniques

- 0-10 V gradable
- Températures de couleurs 3 000/4 000/5 000 K, programmation par défaut 4 000 K
- Durée de vie estimée de 50 000 heures à L70
- Température ambiante : -40°C à +50°C
- Protection de surtension de 4 KV

• Conformités

- Endroits mouillés
- IP65
- IK08
- Rencontre les normes de NMB-005, 5e édition pour la classe B de produits
- cULus
- RoHS



puissance
réglable



garantie



envoi
rapide



luminaire
DEL



À gradation



endroits
mouillés



NMB
005



IK08



Tous les produits ne figurent pas sur la liste QPL du DLC. Pour voir nos produits qualifiés au DLC, veuillez consulter la liste Qualified Products List du DLC à : www.designlights.org/search

¹ Basé sur une utilisation maximale de 12 heures par jour.

² Lorsque le luminaire est réglé à 3 000 K de fonctionnement, on ne peut commander que le modèle 68607 pour maintenir la conformité d'accréditation de la IDA.

SURVOL

Source de lumière	DEL
Watts (W)	25/40/60 80/100
Flux lumineux (lm)	3 275 - 14 299
Efficacité (lm/W)	122 - 161
Température de couleur (K)	3 000/4 000/5 000
IRC	80
Poids (lb)	6.83 - 10.58

ENVOI RAPIDE ET TABLEAU DE SPÉCIFICATIONS TECHNIQUES  1

Code de commande	Numéro de modèle	Identifiant DLC unique	Watts	Volts	Temp. de couleur	Flux lumineux	Efficacité	IRC	Vie L70	Type de distribution	Finition	À gradation	Facteur de puissance	DHT (%)	Équivalent traditionnel (W)		Qté caisse (ext.)
			(W)	(V)	(K) ²	(lm) ²	(lm/W)	(h) ⁴			HM	SHP					
68607	WFC-PS60A3-Q-3C-BR-P	PLDFY25QKWIN	25/40/60	120-347	3 000/4 000/5 000	3 625/5 640/8 220 ⁴	122-137	80	50 000	III	Bronze	Oui	≥0.9	≤20	175-400	175-250	1
68608	WFC-PS100A3-Q-3C-BR-P	PLDFY25QKWIN	80/100	120-347	3 000/4 000/5 000	11 520/14 000 ⁴	123-140	80	50 000	III	Bronze	Oui	≥0.9	≤20	400-1 000	250-400	1

¹ ENVOI RAPIDE : La disponibilité des produits est sujet à changement sans préavis. Veuillez contacter votre représentant Stanpro pour plus d'informations et pour obtenir une liste complète d'inventaire au moment de placer votre commande.

² Température de couleur typique : +/- 5 %.

³ Les valeurs de lumen proviennent des essais photométriques. Lumens typiques : +/- 10 %.

⁴ Les valeurs de lumen sont basées sur les paramètres par défaut de 4 000 K. Veuillez vous reporter au tableau des spécifications techniques d'envoi rapide pour plus de détails sur les autres températures de couleur.

⁵ La durée de vie est dérivée du test IESNA LM-80-08 et des projections établies selon les extrapolations du test IESNA TM-21-11.

GUIDE DE COMMANDE

WFC			Q	3C		P	/
Série	Sélection DEL (W)	Type de distribution	Volts (V)	Temp. de couleur (K)	Couleur du boîtier	Option obligatoire	Options
WFC	PS60A - 25/40/60 PS100A - 80/100	2 - Type II 3 - Type III 4 - Type IV	Q - 120-347	3C - 3 000/4 000/ 5 000	BR - Bronze (standard) BK - Noir SP - Couleur spéciale	P - Cellule photoélectrique de type bouton	OSI - Détecteur de présence KV - Protection de surtension de 10 kV

TABLEAU DE SPÉCIFICATIONS TECHNIQUES

Sélection DEL	Type de distribution	Watts (W)	3 000 K			4 000 K			5 000 K		
			Flux lumineux (lm)	Efficacité (lm/W)	Courant DEL (mA)	Flux lumineux (lm)	Efficacité (lm/W)	Courant DEL (mA)	Flux lumineux (lm)	Efficacité (lm/W)	Courant DEL (mA)
PS60A	II	25	3 762	149	540 - 594	3 911	160	627 - 690	3 917	156	540 - 594
		40	5 699	144	876 - 964	6 001	158	627 - 690	5 874	149	876 - 964
		60	7 921	135	1 265 - 1 391	8 355	153	627 - 690	8 119	140	1 265 - 1 391
	III	25	3 275	131	540 - 594	3 625	145	627 - 690	3 500	140	540 - 594
		40	5 000	125	876 - 964	5 640	141	627 - 690	5 280	132	876 - 964
		60	7 290	122	1 265 - 1 391	8 220	137	627 - 690	7 860	131	1 265 - 1 391
	IV	25	3 631	144	540 - 594	3 783	154	627 - 690	3 816	150	540 - 594
		40	5 502	138	876 - 964	5 800	152	627 - 690	5 724	145	876 - 964
		60	7 414	129	1 265 - 1 391	7 999	147	627 - 690	7 801	135	1 265 - 1 391
PS100A	II	80	11 548	144	1 704 - 1 875	12 312	161	955 - 1 050	11 994	150	1 705 - 1 875
		100	13 251	139	2 088 - 2 297	14 299	158	955 - 1 050	13 737	144	2 088 - 2 297
	III	80	10 160	127	1 704 - 1 875	11 520	144	955 - 1 050	10 720	134	1 705 - 1 875
		100	12 300	123	2 088 - 2 297	14 000	140	955 - 1 050	13 300	133	2 088 - 2 297
	IV	80	10 974	136	1 704 - 1 875	11 810	154	955 - 1 050	11 488	144	1 705 - 1 875
		100	12 909	135	2 088 - 2 297	13 522	149	955 - 1 050	13 062	137	2 088 - 2 297

Programmation par défaut

68607 : 60 W / 4 000 K

68608 : 100 W / 4 000 K

ACCESSOIRES (À COMMANDER SÉPARÉMENT)

Code de commande	Description
68609	Plaque de métal bronze de 18"
68919	Kit de vis résistantes au vandalisme

Les données sont basées sur des essais réalisés dans un milieu contrôlé et sont représentatives de la performance relative du ballast.

La performance actuelle peut varier selon les conditions de fonctionnement.

Tout produit est sujet à changement ou discontinuation en tout temps sans préavis.

DIMENSIONS

68607

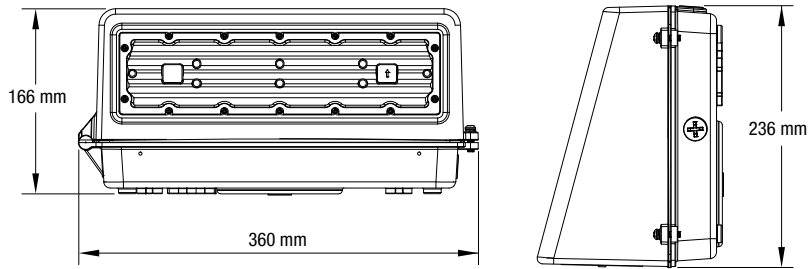

68608

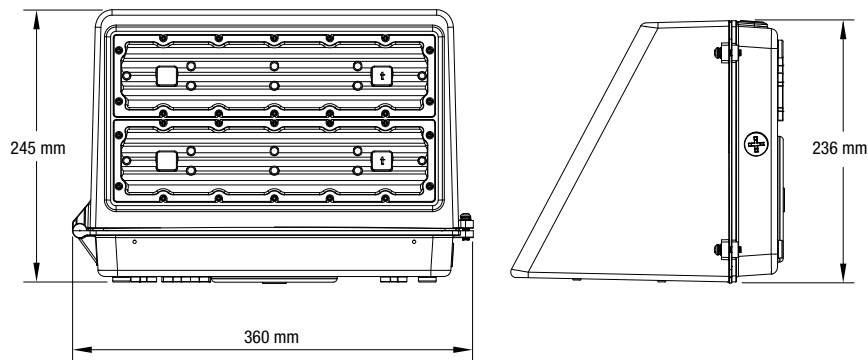

PLAQUE DE MÉTAL

68609

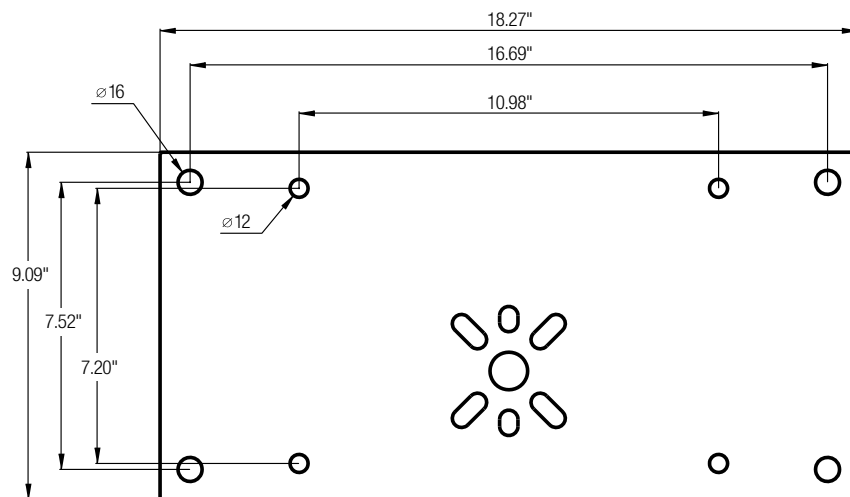

Les données sont basées sur des essais réalisés dans un milieu contrôlé et sont représentatives de la performance relative du ballast.
 La performance actuelle peut varier selon les conditions de fonctionnement.
 Tout produit est sujet à changement ou discontinuation en tout temps sans préavis.

PHOTOMÉTRIES¹

68607 • WFC-PS60A3-Q-3C-BR-P • 25W • 3 620.3 lm

Courbe polaire d'intensité lumineuse

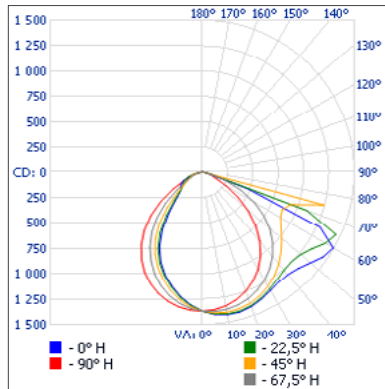

Sommaire flux lumineux zonal

Zone	Lumens	% Luminaire
0-30	1 041.1	28.8%
0-40	1 675.7	46.3%
0-60	2 885.0	79.7%
60-90	735.3	20.3%
70-100	228.2	6.3%
90-120	0	0%
0-90	3 620.3	100%
90-180	0	0%
0-180	3 620.3	100%

Niveau d'éclairage en pieds-bougies

P.-b. au centre du faisceau	Largueur de faisceau
7'	4.74
34'	1.18
51'	0.83
68'	0.30
85'	0.19
102'	0.13

P.-b. au centre du faisceau	Largueur de faisceau
41.6'	40.9'
83.2'	81.8'
124.8'	122.7'
166.4'	163.7'
208.0'	204.6'
249.6'	245.5'

■ Faisceau vert. : 101.5°
■ Faisceau hor. : 100.5°

68607 • WFC-PS60A3-Q-3C-BR-P • 40 W • 5 632.6 lm

Courbe polaire d'intensité lumineuse

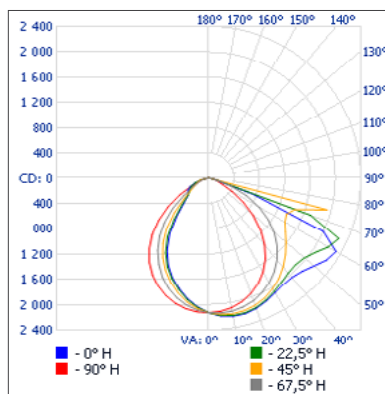

Sommaire flux lumineux zonal

Zone	Lumens	% Luminaire
0-30	1 619.8	28.8%
0-40	2 607.2	46.3%
0-60	4 488.7	79.7%
60-90	1 144.0	20.3%
70-100	355.1	6.3%
90-120	0	0%
0-90	5 632.6	100%
90-180	0	0%
0-180	5 632.6	100%

Niveau d'éclairage en pieds-bougies

P.-b. au centre du faisceau	Largueur de faisceau
17'	7.73
34'	1.84
51'	0.82
68'	0.46
85'	0.29
102'	0.20

P.-b. au centre du faisceau	Largueur de faisceau
41.6'	40.9'
83.2'	81.8'
124.8'	122.7'
166.4'	163.7'
208.0'	204.6'
249.6'	245.5'

■ Faisceau vert. : 101.5°
■ Faisceau hor. : 100.5°

68607 • WFC-PS60A3-Q-3C-BR-P • 60 W • 8 209.2 lm

Courbe polaire d'intensité lumineuse

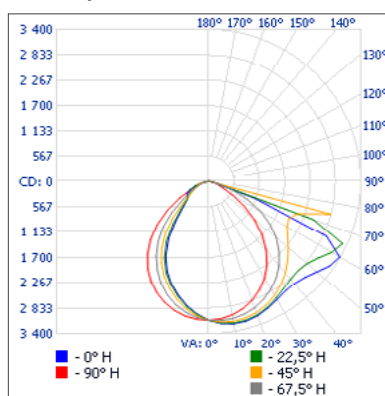

Sommaire flux lumineux zonal

Zone	Lumens	% Luminaire
0-30	2 360.8	28.8%
0-40	3 799.9	46.3%
0-60	6 542.0	79.7%
60-90	1 667.3	20.3%
70-100	517.5	6.3%
90-120	0	0%
0-90	8 209.2	100%
90-180	0	0%
0-180	8 209.2	100%

Niveau d'éclairage en pieds-bougies

P.-b. au centre du faisceau	Largueur de faisceau
17'	10.7
34'	2.68
51'	1.19
68'	0.67
85'	0.43
102'	0.30

P.-b. au centre du faisceau	Largueur de faisceau
41.6'	40.9'
83.2'	81.8'
124.8'	122.7'
166.4'	163.7'
208.0'	204.6'
249.6'	245.5'

■ Faisceau vert. : 101.5°
■ Faisceau hor. : 100.5°

¹ Information IES complète disponible sur notre site internet.

Les données sont basées sur des essais réalisés dans un milieu contrôlé et sont représentatives de la performance relative du ballast. La performance actuelle peut varier selon les conditions de fonctionnement. Tout produit est sujet à changement ou discontinuation en tout temps sans préavis.

PHOTOMÉTRIES¹

68608 • WFC-PS100A3-Q-3C-BR-P • 80 W • 11 505.8 lm

Courbe polaire d'intensité lumineuse

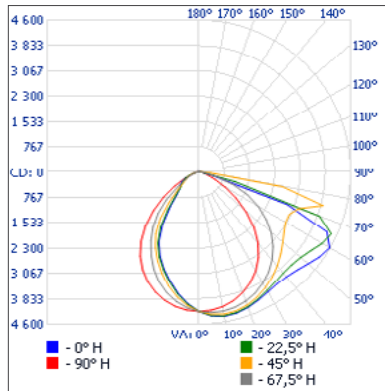

Sommaire flux lumineux zonal

Zone	Lumens	% Luminaire
0-30	3 162.6	27.5%
0-40	5 081.7	44.2%
0-60	8 754.6	76.1%
60-90	2 656.3	23.1%
70-100	1 066.8	9.3%
90-120	29.1	0.3%
0-90	11 410.9	99.2%
90-180	95.0	0.8%
0-180	11 505.8	100%

Niveau d'éclairage en pieds-bougies

P-b. au centre du faisceau	Largeur de faisceau	
17'	14.6	42.4' 42.9'
34'	3.65	84.8' 85.9'
51'	1.62	127.2' 128.8'
68'	0.91	169.6' 171.7'
85'	0.58	212.0' 214.7'
102'	0.41	254.4' 257.6'

■ Faisceau vert. : 102.6°
■ Faisceau hor. : 103.3°

68608 • WFC-PS100A3-Q-3C-BR-P • 100 W • 13 982.8 lm

Courbe polaire d'intensité lumineuse

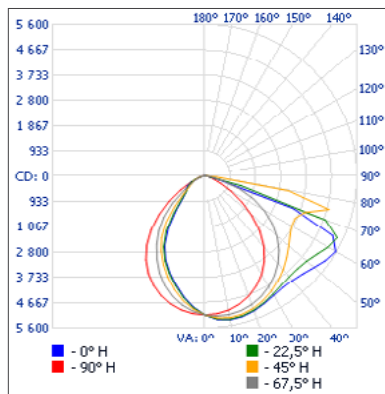

Sommaire flux lumineux zonal

Zone	Lumens	% Luminaire
0-30	3 843.4	27.5%
0-40	6 175.7	44.2%
0-60	10 639.3	76.1%
60-90	3 228.1	23.1%
70-100	1 296.4	9.3%
90-120	35.4	0.3%
0-90	13 867.4	99.2%
90-180	115.4	0.8%
0-180	13 982.8	100%

Niveau d'éclairage en pieds-bougies

P-b. au centre du faisceau	Largeur de faisceau	
17'	7.73	41.6' 40.9'
34'	1.84	83.2' 81.8'
51'	0.82	124.8' 122.7'
68'	0.46	166.4' 163.7'
85'	0.29	208.0' 204.6'
102'	0.20	249.6' 245.5'

■ Faisceau vert. : 102.6°
■ Faisceau hor. : 103.3°

¹ Information IES complète disponible sur notre site internet.

Les données sont basées sur des essais réalisés dans un milieu contrôlé et sont représentatives de la performance relative du ballast.
 La performance actuelle peut varier selon les conditions de fonctionnement.
 Tout produit est sujet à changement ou discontinuation en tout temps sans préavis.